

Къща 2А | House 2A
Мазе | Basement
РЗП | TBA 161,19 m²

Къща 2Б | House 2B
Мазе | Basement
РЗП | TBA 155,55 m²

Къща 2В | House 2B
Мазе | Basement
РЗП | TBA 155,55 m²

Къща 2Г | House 2Г
Мазе | Basement
РЗП | TBA 155,55 m²

Къща 2Д | House 2Д
Мазе | Basement
РЗП | TBA 211,42 m²

КОМПЛЕКС РЕДОВИ МНОГОФАМИЛНИ
ЖИЛИЩНИ СГРАДИ, СГРАДА 2

В УЛИЦИ III 159,160,161,162,163,164,165,166
кв.76, с. Горни Околя, община САМОКОВ

TERRACED HOUSES, GROUP 2

УПИ III 159,160,161,162,163,164,165,166
необ. 76, Gornii Okolya village, Samokov municipality

ПЛАН СХЕМА / KEY PLAN

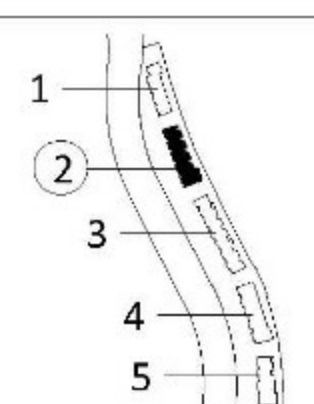

СЕВЕР / NORTH

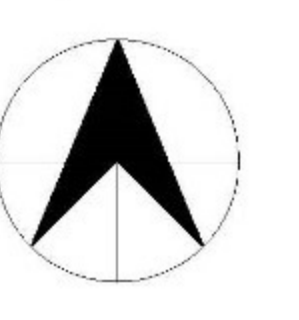

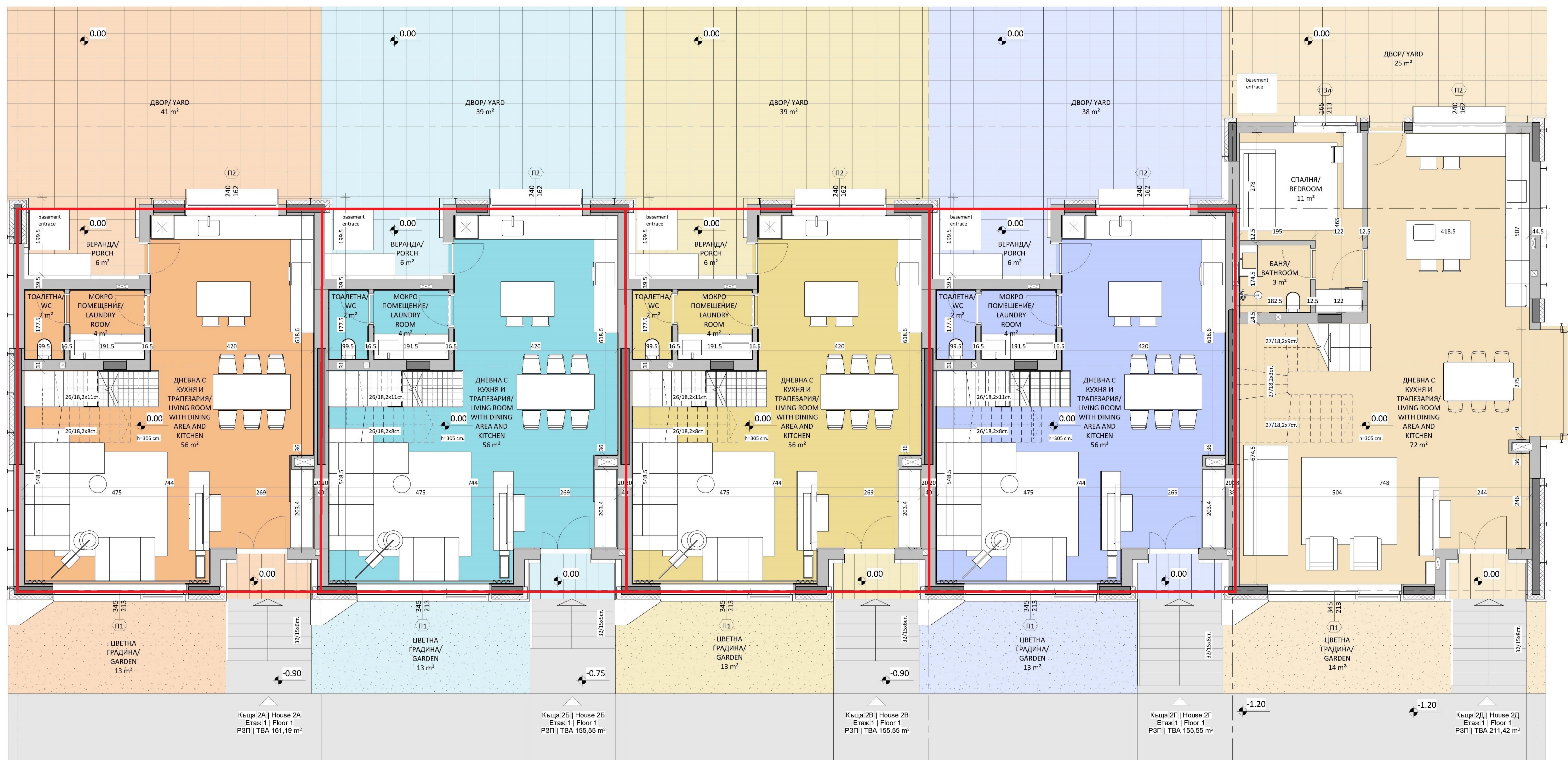
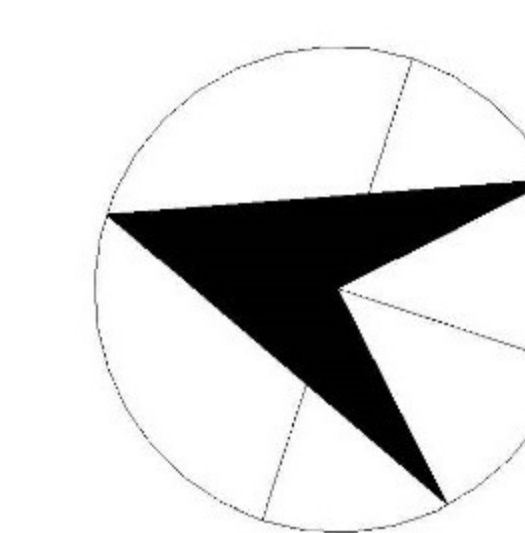

Къща 2А | House 2A
РЗП | ТВА 161,19 m²

Къща 2Б | House 2B
РЗП | ТВА 155,55 m²

Къща 2В | House 2B
РЗП | ТВА 155,55 m²

Къща 2Г | House 2Г
РЗП | ТВА 155,55 m²

Къща 2Д | House 2Д
РЗП | ТВА 211,42 m²

КОМПЛЕКС РЕДОВИ МНОГОФАМИЛНИ
ЖИЛИЩНИ СГРАДИ, СГРАДА 2
в УПИ III 159,160,161,162,163,164,165,166
кв.76, с. Горни Окопи, община САМОКОВ
TERRACED HOUSES, GROUP 2
УПИ III 159,160,161,162,163,164,165,166
кв.76, Горни Окопи village, Samokov municipality

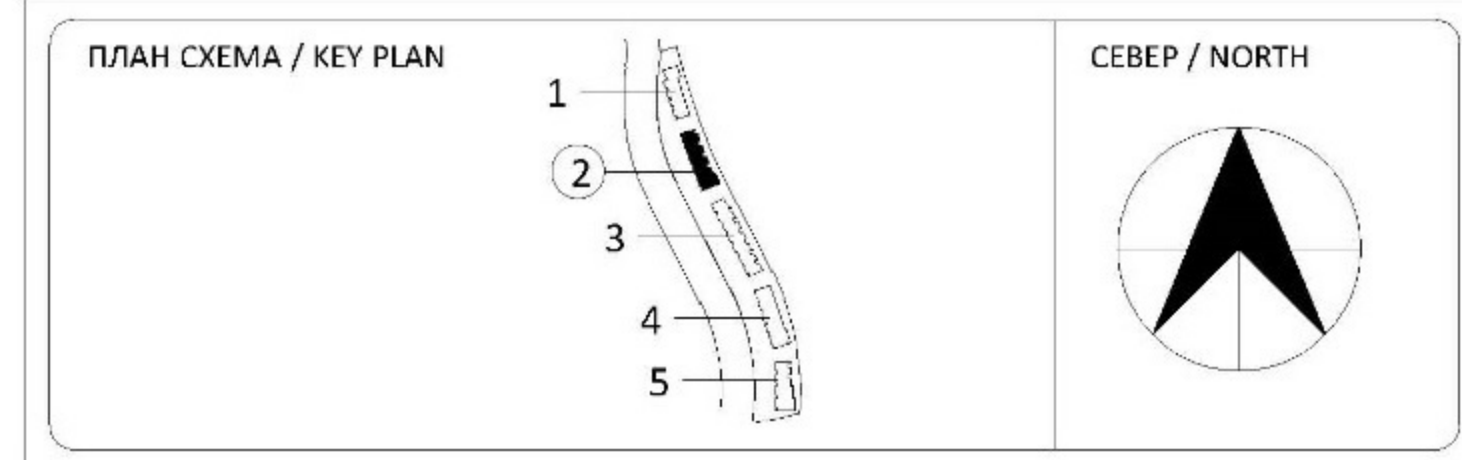

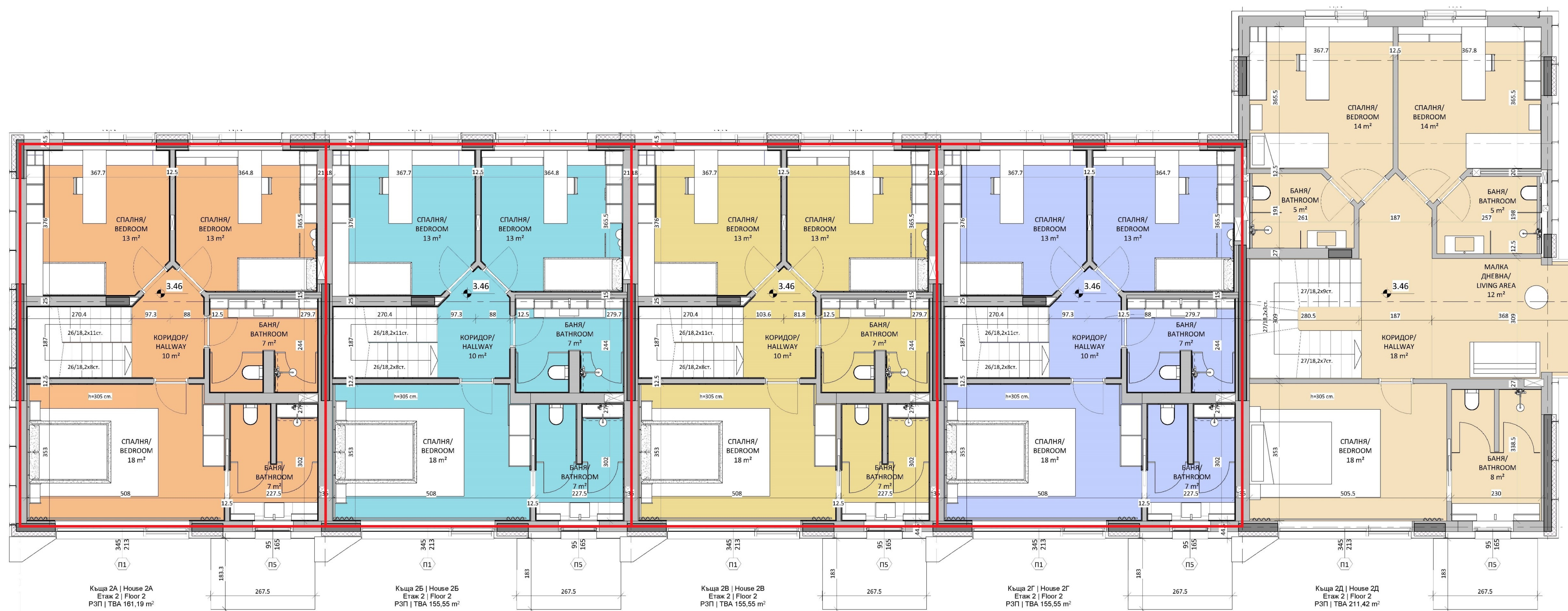
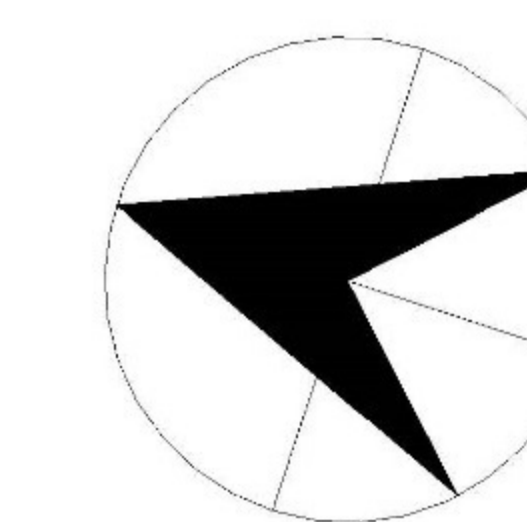

Къща 2А | House 2А
РЗП | ТВА 161,19 m²

Къща 2Б | House 2Б
РЗП | ТВА 155,55 m²

Къща 2В | House 2В
РЗП | ТВА 155,55 m²

Къща 2Г | House 2Г
РЗП | ТВА 155,55 m²

Къща 2Д | House 2Д
РЗП | ТВА 211,42 m²

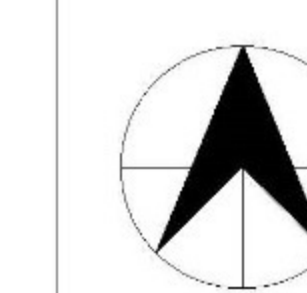
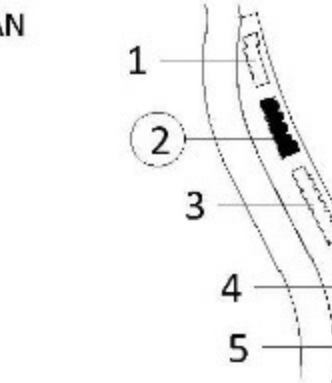


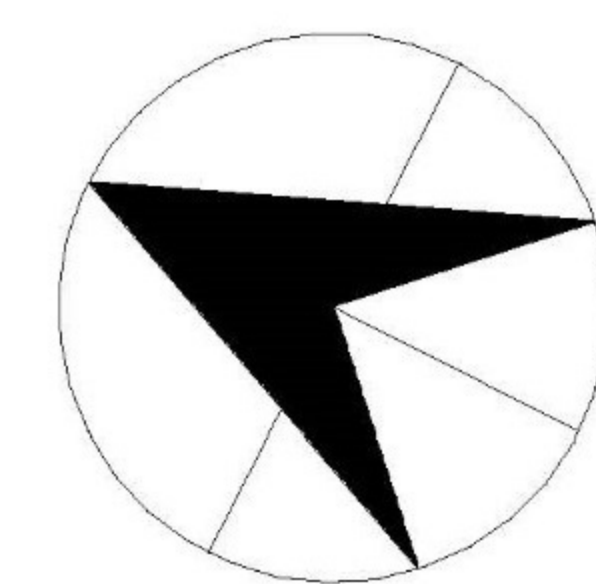

Къща 3А | House 3A
Мазе | Basement
РЗП | TBA 127,8 m²

Къща 3Б | House 3B
Мазе | Basement
РЗП | TBA 153,4 m²

Къща 3В | House 3B
Мазе | Basement
РЗП | TBA 155,2 m²

Къща 3Г | House 3Г
Мазе | Basement
РЗП | TBA 155,2 m²

Къща 3Д | House 3Д
Мазе | Basement
РЗП | TBA 155,2 m²

Къща 3Е | House 3E
Мазе | Basement
РЗП | TBA 155,2 m²

Къща 3Ж | House 3Ж
Мазе | Basement
РЗП | TBA 160,4 m²

КОМПЛЕКС РЕДОВИ МНОГОФАМИЛНИ
ЖИЛИЩНИ СГРАДИ, ГРУПА 3
В УПИ III 159,160,161,162,163,164,165,166
кв.76, с. Горни Окол, община САМОКОВ
TERRACED HOUSES, GROUP 3
УПИ III 159,160,161,162,163,164,165,166
кв.76, с. Горни Окол village, Samokov municipality

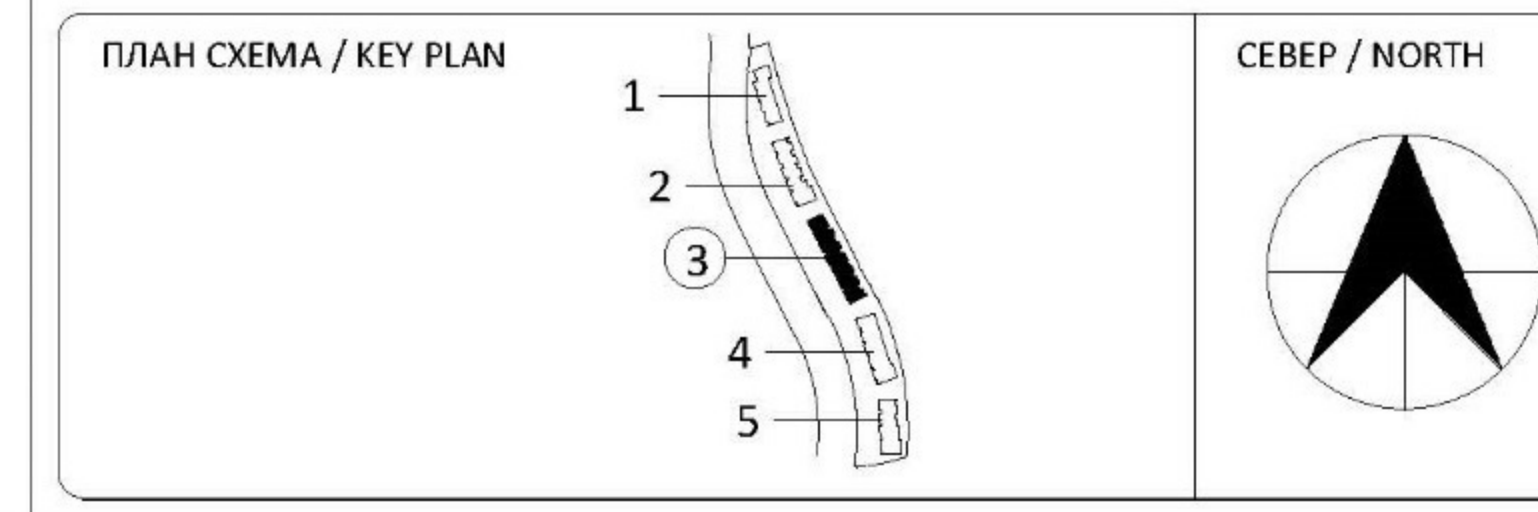


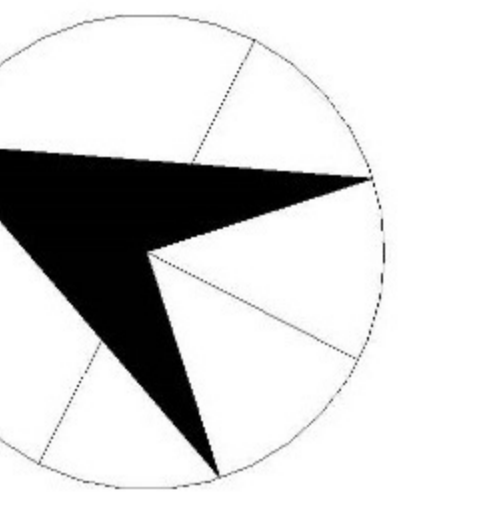

Къща 3А | House 3A
РЗП | TBA 127,8 m²

Къща 3Б | House 3B
РЗП | TBA 153,4 m²

Къща 3В | House 3B
РЗП | TBA 155,2 m²

Къща 3Г | House 3Г
РЗП | TBA 155,2 m²

Къща 3Д | House 3Д
РЗП | TBA 155,2 m²

Къща 3Е | House 3Е
РЗП | TBA 155,2 m²

Къща 3Ж | House 3Ж
РЗП | TBA 160,4 m²

КОМПЛЕКС РЕДОВИ МНОГОФАМИЛНИ
ЖИЛИЩНИ СГРАДИ, ГРУПА 3
В УПИ № 159,160,161,162,163,164,165,166
№.76, с. Горни Окоп, община САМОКОВ
TERRACED HOUSES, GROUP 3
UPI № 159,160,161,162,163,164,165,166
№№. 76, Gorni Okol village, Samokov municipality

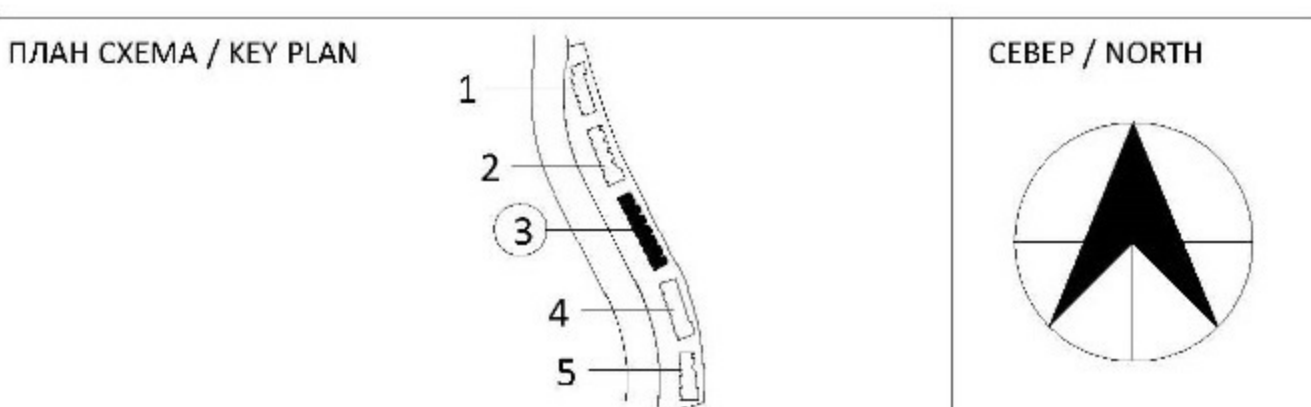


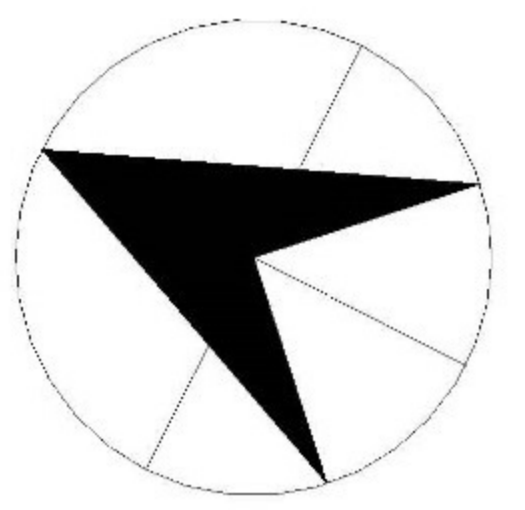

Къща 3А | House 3А
Етаж 2 | Floor 2
РЗП | ТВА 127,8 m²

Къща 3Б | House 3Б
Етаж 2 | Floor 2
РЗП | ТВА 153,4 m²

Къща 3В | House 3В
Етаж 2 | Floor 2
РЗП | ТВА 155,2 m²

Къща 3Г | House 3Г
Етаж 2 | Floor 2
РЗП | ТВА 155,2 m²

Къща 3Д | House 3Д
Етаж 2 | Floor 2
РЗП | ТВА 155,2 m²

Къща 3Е | House 3Е
Етаж 2 | Floor 2
РЗП | ТВА 155,2 m²

Къща 3Ж | House 3Ж
Етаж 2 | Floor 2
РЗП | ТВА 160,4 m²

КОМПЛЕКС РЕДОВИ МНОГОФАМИЛНИ
ЖИЛИЩНИ СГРАДИ, ГРУПА 3
В УЛИЦИ № 159,160,161,162,163,164,165,166
кв. 76, с. Горни Окоп, община САМОКОВ
TERRACED HOUSES, GROUP 3
УЛИЦИ № 159,160,161,162,163,164,165,166
кв. 76, Горни Okol Village, Samokov municipality

